



АЯ83

 **kämpfer**



ООО «Кемпфер»

УЛИЧНЫЙ
ДЕТСКИЙ СПОРТИВНО ИГРОВОЙ КОМПЛЕКС
“KAMPFER”
Shadow day

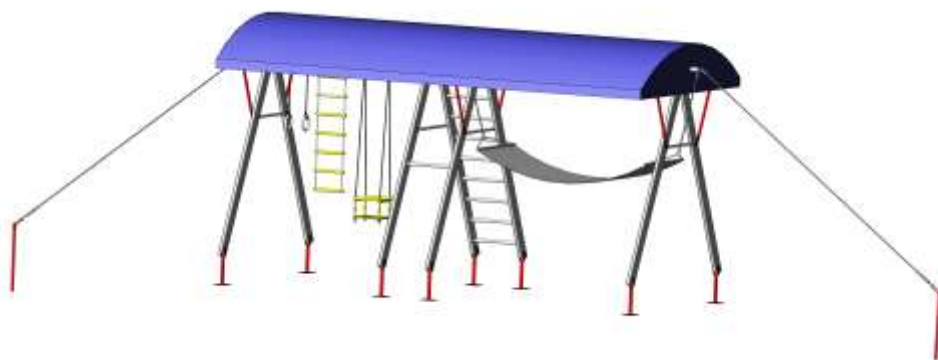

г. Москва

1. НАЗНАЧЕНИЕ ИЗДЕЛИЯ.

1.1. Уличный детский спортивный игровой комплекс **Shadow day** (далее Комплекс) предназначен для выполнения различных физических упражнений и развлечения детей от 4-х до 14 лет на игровых детских площадках вне помещений, в т.ч. дачных и приусадебных участках.

2. ОСНОВНЫЕ ТЕХНИЧЕСКИЕ ДАННЫЕ.

2.1. Комплекс предназначается для выполнения общеразвивающих и укрепляющих упражнений детям от 4-х до 14 лет (массой до 100 кг) на игровых детских площадках вне помещений, в т.ч. дачных и приусадебных участках.

2.2. Для производства Комплекса использованы материалы, безопасность, которых гарантируется.

Основные технические характеристики приведены в Таблице 1

















Таблица 1

Параметры	
Минимально допустимый возраст ребенка	4 года
Занимаемая площадь	2,5м x 5м
Высота комплекса	до 2,2 м
Вес комплекса, кг	150
Допустимая нагрузка, кг.	100
Суммарная допустимая нагрузка при коллективном занятии детей, кг.	100
Срок службы, лет (не менее)	5
Угол раскоса, град	50°

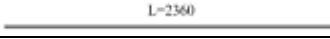







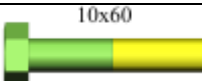

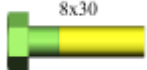

3. КОМПЛЕКТНОСТЬ.

Таблица 2

№ Поз.	Наименование сборочных единиц, и стандартных деталей.	Рисунок	Кол. шт.
Навесное оборудование			
1	Гамак		1
2	Лестница веревочная		1
3	Кольца гимнастические		1
4	Качели		1
Детали и узлы			
5	Лестница		1

6	Лестница опорная		1
7	Стойка		4
8	ДСК 00-027 Опора		8
9	ДСК 00-026 Колышек		2
10	ДСК 00-029 Подвес		2
11	ДСК 00-034 Опора каркаса		2
12	ДСК 00-024 Опора каркаса средняя		1
13	ДСК 01-066 Стяжка верхняя		6
14	ДСК 01-065 Стяжка		4
15	ДСК 01-067 Дуга		3
16	ДСК-00.061 Труба левая		3
17	ДСК-00.060 Труба правая		3
18	ДСК-00.058 Поперечина левая		1
19	ДСК-00.057 Поперечина		1
20	ДСК 02-026 Шайба 50x14		1
21	ДСК 02-025 Шайба 95x14		2
22	ДСК 02-024 Шайба 95x44		4
23	Тент		1

Стандартные детали			
24	Болт М10х60,56,019 ГОСТ 7798		6
25	Болт мебельный М10х65.56.019 ГОСТ 7801		8
26	Рым болт с кольцом		2

27	Болт М8х45,56,019 ГОСТ 7798	 8x45	12
28	Болт М8х30,56,019 ГОСТ 7798	 8x30	3
29	Шпилька М12х80	 12x80	3
30	Шпилька М8х80	 8x80	3
31	Гайка М10-Н7.5.019 ГОСТ 5915-70		16
32	Гайка М8-Н7.5.019 ГОСТ 5915-70		10
33	Шайба 10.01.01 ГОСТ 11371		24
34	Шайба 8.01.01 ГОСТ 11371		14
35	Рым-гайка М12		2
36	Саморез 3.5х25		6
38	Карабин		4
39	Карабин винтовой		4
40	Талреп		2
41	Цепь 6-1-Т(8)-70 ГОСТ 30441 L=1000 мм		2
42	Цепь 6-1-Т(8)-70 ГОСТ 30441 L=2500 мм		2
43	Катушка ДСК 05-006		4
44	Шплинт		4
45	Корпус заглушки плоский		24
46	Корпус заглушки		2
47	Заглушка		26
48	Болт мебельный М10х55		2
	Руководство по эксплуатации УДСК Shadow day		1

4.ТРЕБОВАНИЯ К БЕЗОПАСНОСТИ. ВНИМАНИЕ!

НЕ ДОПУСКАЕТСЯ УСТАНОВЛИВАТЬ КОМПЛЕКС НА НЕПРОЧНЫЙ ГРУНТ. НА ВРЕМЯ ДОЖДЯ И НА ЗИМНИЙ ПЕРИОД СПОРТИВНЫЕ СНАРЯДЫ РЕКОМЕНДУЕТСЯ СНИМАТЬ.

4.1. Не рекомендуется допускать к занятиям на спортивном **комплексе** детей без предварительного консультирования с врачом.

4.2. Опасность для здоровья детей представляет:

- **обрыв веревок** в случае перетирания на подвижных частях спортивных снарядов;
- **появление зазора** между опорами и грунтом.
- **ослабление затяжки** крепежных деталей у основания.
- **Ослабление звеньев цепей** (перетирание, разрушение и т д)

Сборку и установку в грунт спортивного комплекса рекомендуется производить бригадой составом **не менее двух человек** после внимательного изучения данного руководства. Перед началом эксплуатации следует проверить надежность затяжки всех резьбовых креплений.

4.3. При эксплуатации периодически, **не реже двух раз в месяц**, необходимо проводить осмотр подвижных частей спортивных снарядов и грунта вокруг опоры и лестниц, а также постоянно следить за болтовыми соединениями опор и горизонтальных перекладин (Рис 1).

4.4. При обнаружении перетертых волокон веревок **спортивные снаряды** необходимо заменить.

**ПРИ ВЫЯВЛЕНИИ ЛЮБОГО ИЗ УКАЗАННЫХ ПОВРЕЖДЕНИЙ
ЗАНЯТИЯ НА СПОРТИВНОМ КОМПЛЕКСЕ НЕДОПУСТИМЫ**

5. ПОДГОТОВКА К ЭКСПЛУАТАЦИИ И СБОРКА.

5.1. Распаковать Комплекс. Проверить комплектность поставки.

5.2. В процессе сборки Вам будут необходимы следующие инструменты:

- Ключи гаечные накидные с размером зева S=13 мм., S=17 мм.

5.3. Сборку комплекса производят не менее 2-х человек.

Не допускается устанавливать комплекс на рыхлую почву.

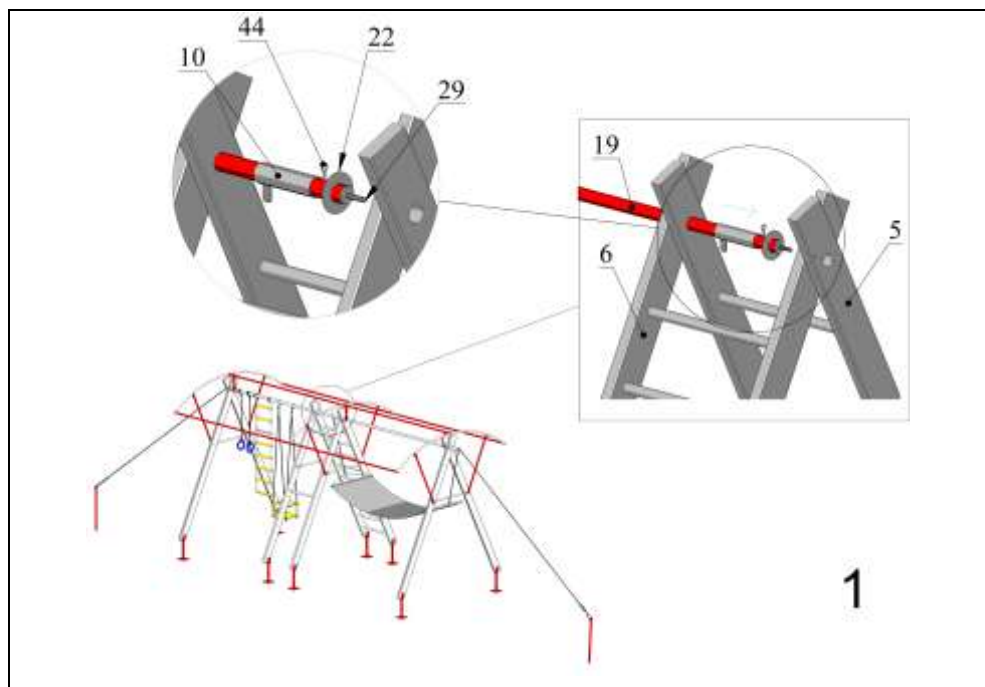

1

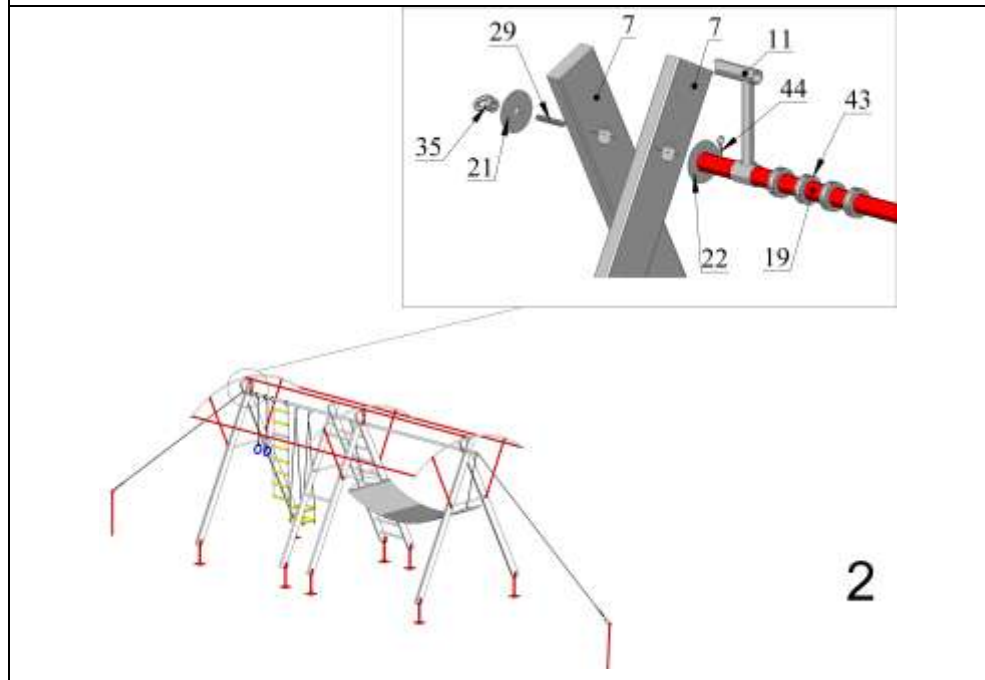

2

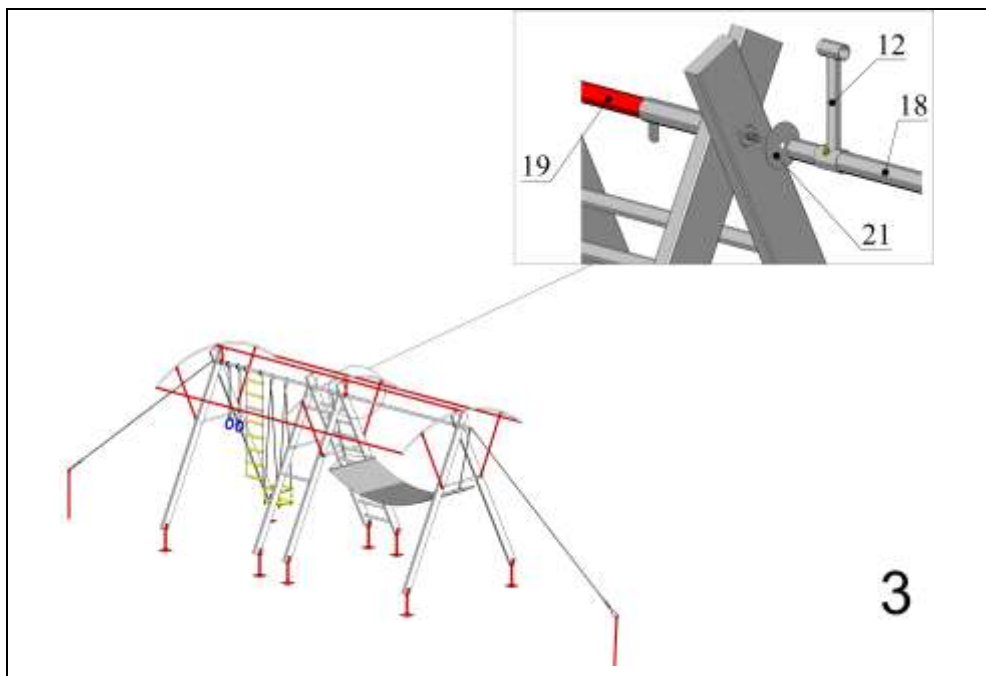

3

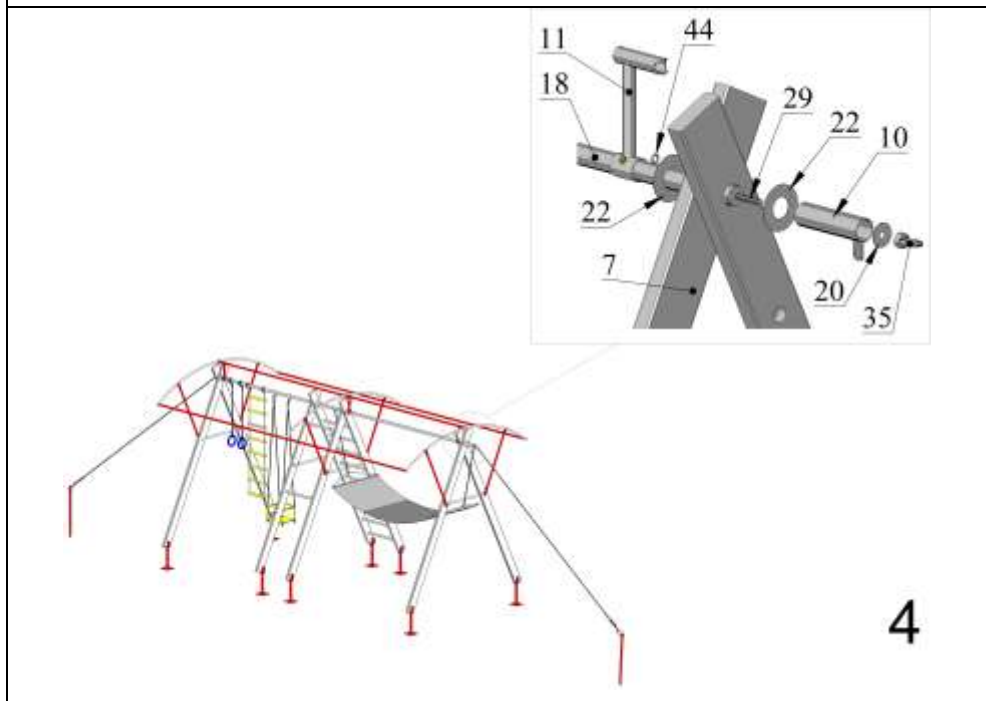

4

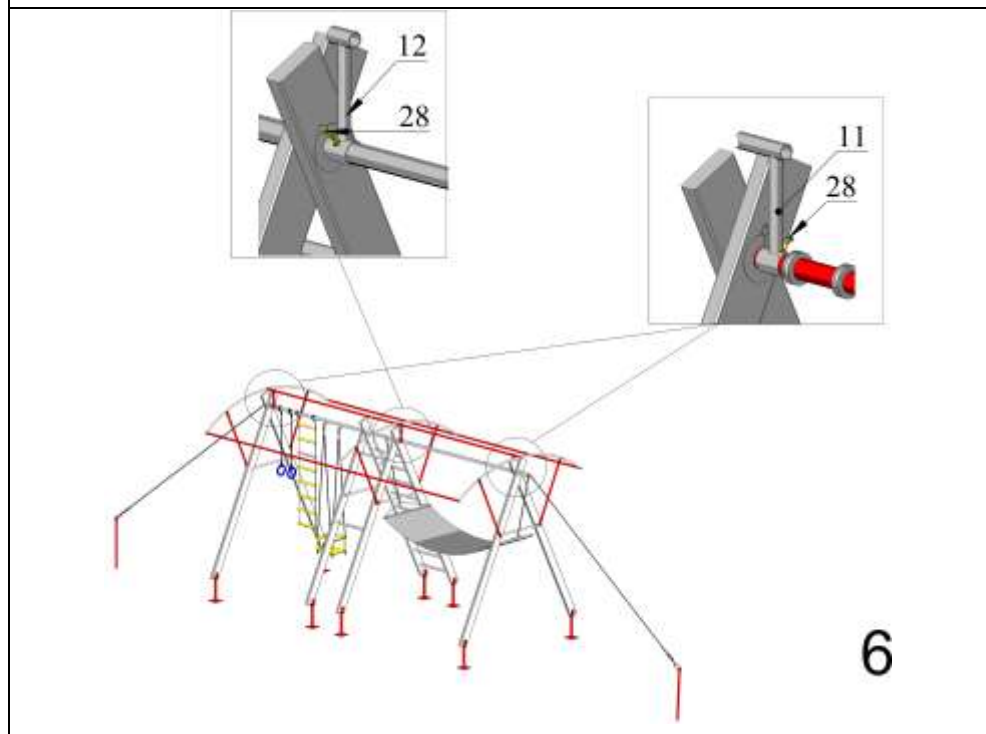
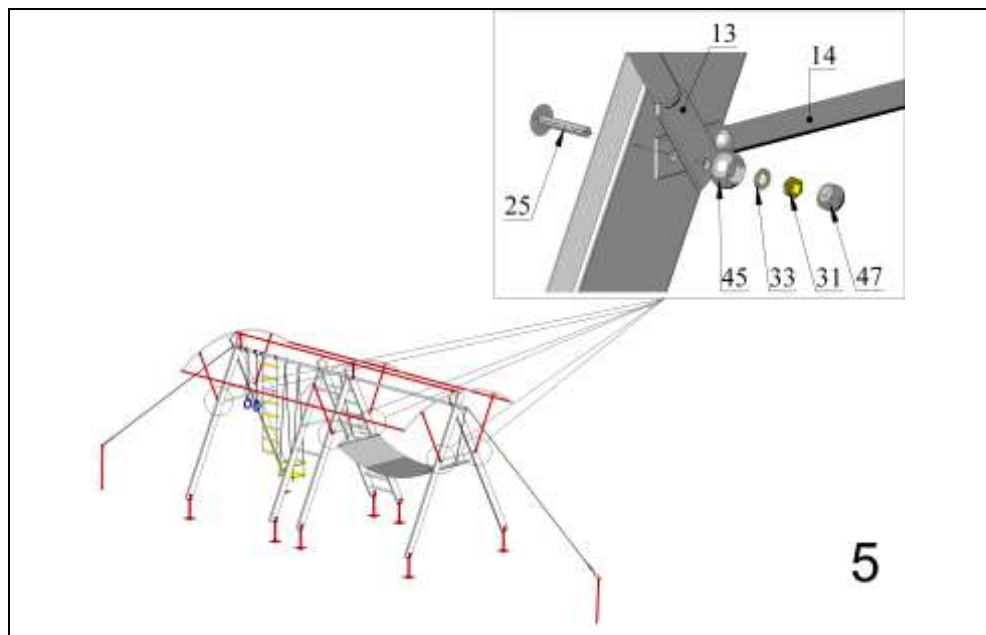

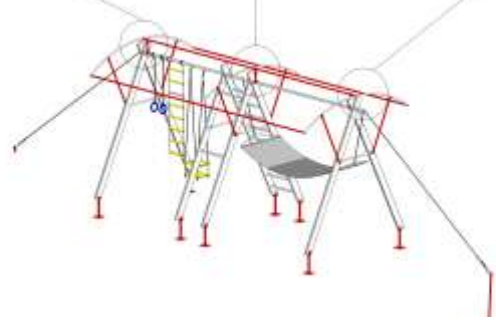
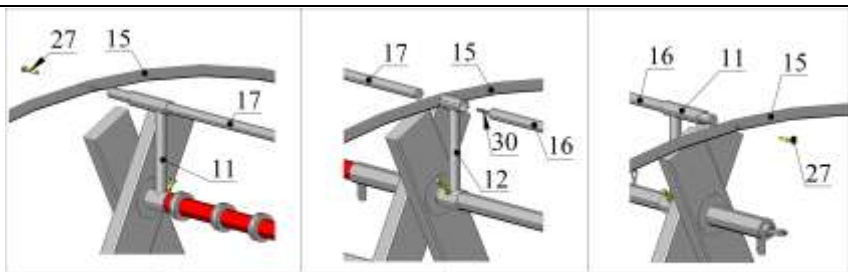

7

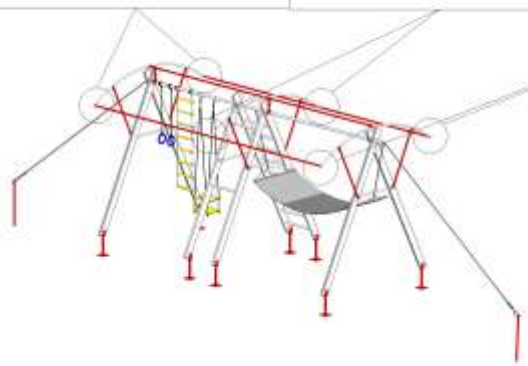
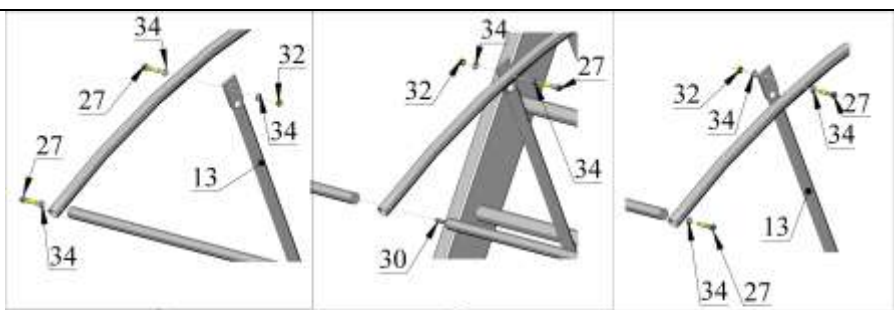

8

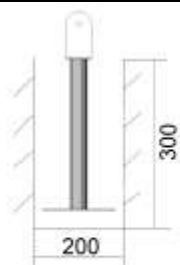

После установки Комплекса
ямки закопать и утрамбовать.

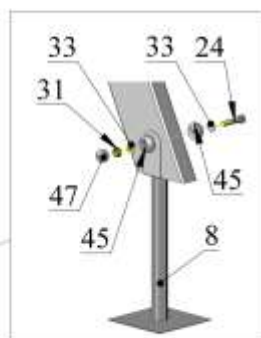
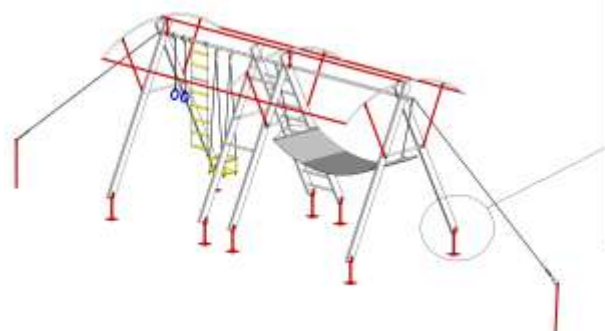

9

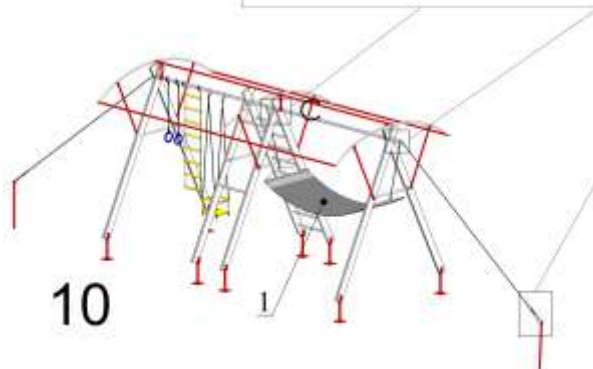
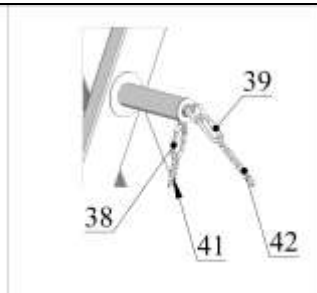
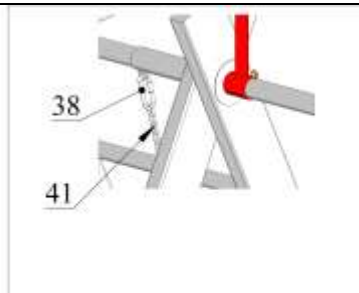

10

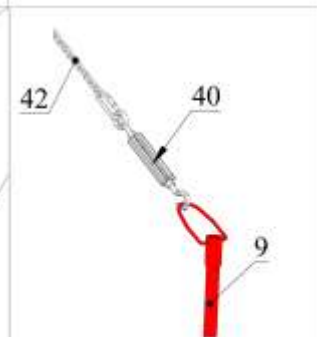

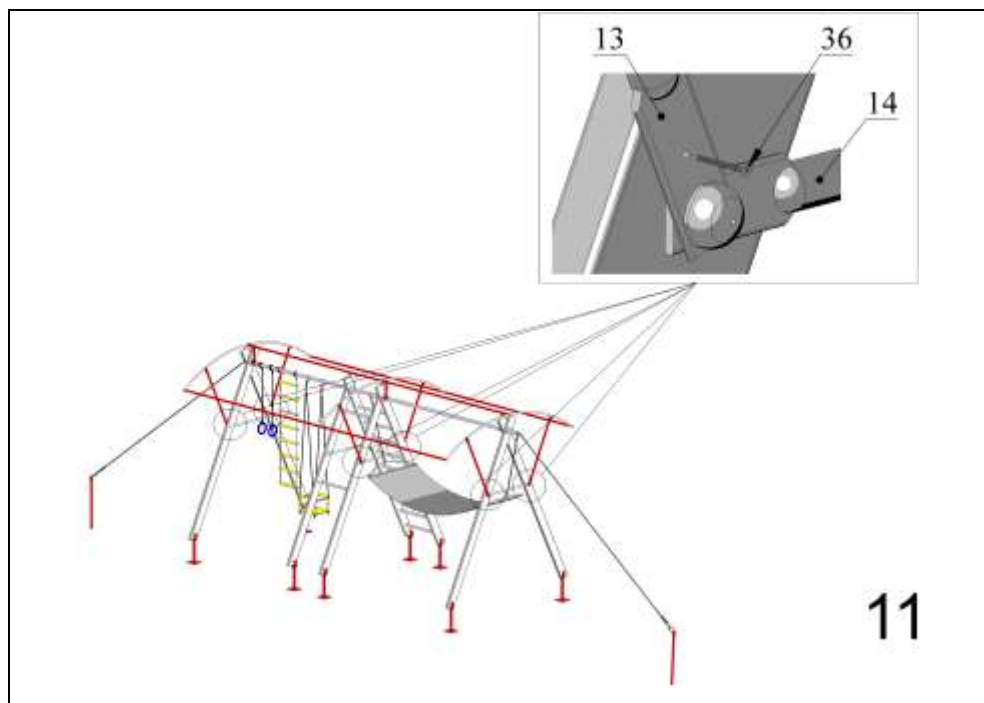

11

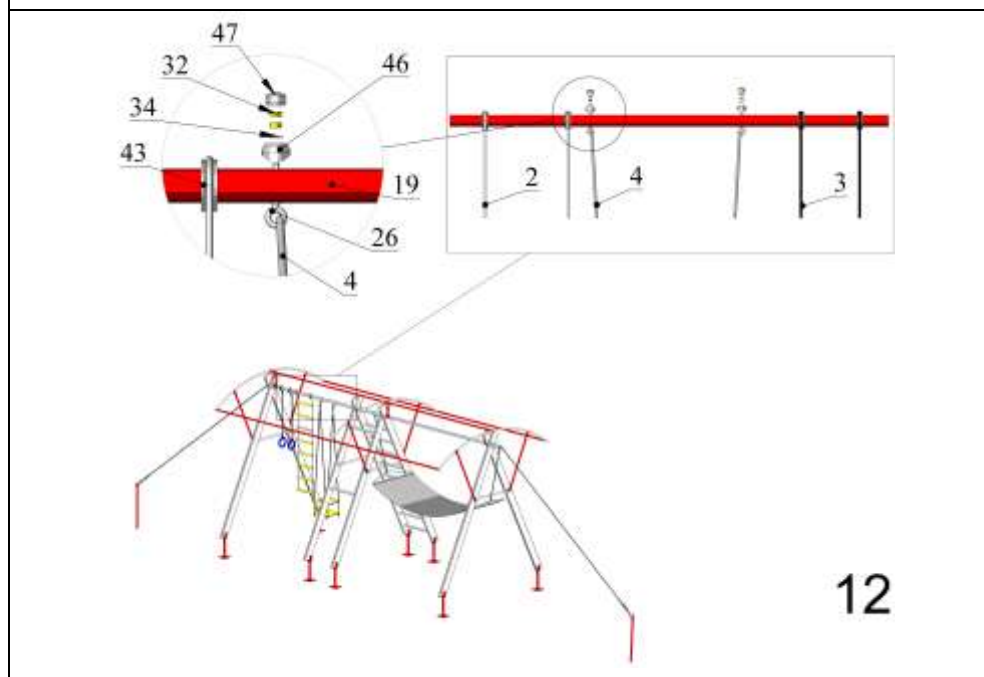

12

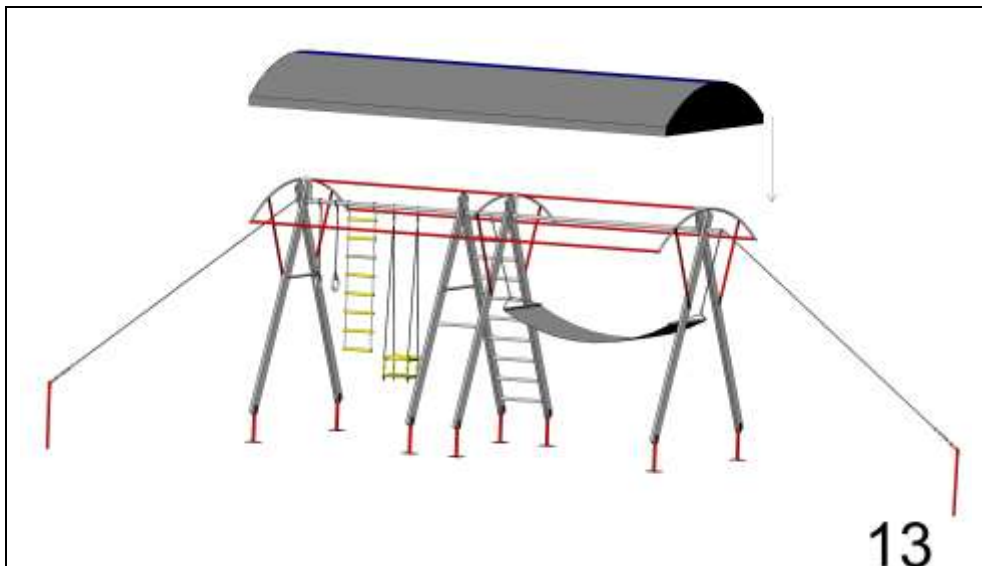

6. ПРАВИЛА ЭКСПЛУАТАЦИИ.

Условия эксплуатации УДСК **Shadow day** соответствует категории УХЛ 3 по ГОСТ 15150-69.

6.1. Занятия детей на комплексе должны производиться под наблюдением и страховкой взрослых.

6.2. После длительного перерыва занятий на комплексе проверить состояние Комплекса по пункту 5.3. данного руководства.

6.3. Рекомендуемые упражнения на спортивных снарядах:

- На качелях - раскачивание.
- На веревочной лестнице - подъем и спуск.
- В гамаке – отдых, чтение.
- На гимнастической лестнице - подъем и опускание по лестнице.

7. ПЕРЕВОЗКА И ХРАНЕНИЕ.

7.1. Транспортировка производится в упаковке производителя, любым видом транспорта при соблюдении его сохранности.

7.2. Условия хранения соответствует 2(С) по ГОСТ 15150-69. До установки в рабочее положение хранить в упаковке завода-изготовителя в закрытых сухих помещениях с естественной вентиляцией воздуха.

8. СВИДЕТЕЛЬСТВО О ПРИЕМКЕ.

Комплекс УДСК- Shadow day № _____
соответствует ТУ 9610-001-49244370-2005 и признан годным к эксплуатации.

Дата изготовления «__» _____ 200 г.

ОТК _____ Подпись _____ Дата «__» _____ 200 г
(ф.и.о. или личное клеймо)

9. УПАКОВКА. СВИДЕТЕЛЬСТВО ОБ УПАКОВЫВАНИИ.

Комплекс УДСК- Shadow day упакован в ООО
«Деревообрабатывающие мастерские» согласно требованиям,
предусмотренным в ТУ 16848.1-2001

должность

личная подпись

расшифровка подписи

год, месяц, число

Отметка о продаже:

Дата “__” _____ Продавец _____
(расшифровка подписи)

М.П.(подпись)

9. ГАРАНТИЙНЫЕ ОБЯЗАТЕЛЬСТВА.

9.1. Изготовитель гарантирует соответствие изделия требованиям технических условий ТУ 16848.1-2001, при соблюдении покупателем правил транспортировки, хранения, сборки и эксплуатации.

9.2. Гарантийный срок эксплуатации изделия – 24 месяцев со дня продажи, но не более 30 месяцев со дня изготовления.

10. УТИЛИЗАЦИЯ

Изделие не содержит опасных для здоровья и жизни веществ. Утилизацию отходов осуществлять в соответствии с СанПиН 2.1.7.1322-03.

адрес предприятия заказчика:

**109428, Россия, г. Москва,
1-ый Вязовский проезд, дом 4, офис 446**

**ООО «Кемпфер»
www.kampfer.ru**

**тел.: 8 (495) 580-60-97 факс: 8 (499) 170-86-04
e-mail: kampfer-ru@yandex.ru**

адрес предприятия изготовителя:

**428000, Россия, Чувашская Республика, г. Чебоксары,
ул. Дубравная, дом 13**

**ООО «Деревообрабатывающие мастерские»
www.domdsk.ru**

**тел./факс: 8 (8352) 54-83-04, 54-83-00
e-mail: domdsk@mail.ru**